

# RED

## EVOLUTION

Умный сад RSG-01

Руководство по эксплуатации  
Гарантийный талон



Если вы недовольны качеством сервисных услуг, обращайтесь в сервисный центр, контактные данные которого указаны в условиях гарантийного обслуживания.

RUS .....6

KAZ .....14

**EAC**

Изготовитель: Шеньжень Ай Джи Эс электроник Ко., ЛТД.  
АДРЕС: Здание 301.304, зона №5, Ку-иганг индустриальная зона, г. Фуйонг, округ Баонан, Шеньжень, Китай, 518103.

Импортер в России: Общество с ограниченной ответственностью «РЭД». Адрес: 127247, г. Москва, Дмитровское ш., д. 100, стр. 2, этаж 7, помещ. 47386.

©RED. Все права защищены. 2023

Воспроизведение, передача, распространение, перевод или другая переработка данного документа или любой его части без предварительного письменного разрешения правообладателя запрещены.

## СОДЕРЖАНИЕ

МЕРЫ БЕЗОПАСНОСТИ.....	6
Технические характеристики .....	8
Комплектация .....	8
Устройство прибора.....	8
I. ПЕРЕД НАЧАЛОМ ИСПОЛЬЗОВАНИЯ.....	9
II. ЭКСПЛУАТАЦИЯ ПРИБОРА.....	9
III. УХОД ЗА ПРИБОРОМ .....	11
Очистка.....	11
Хранение и транспортировка .....	11
IV. ПЕРЕД ОБРАЩЕНИЕМ В СЕРВИС-ЦЕНТР .....	12
V. ГАРАНТИЙНЫЕ ОБЯЗАТЕЛЬСТВА .....	12

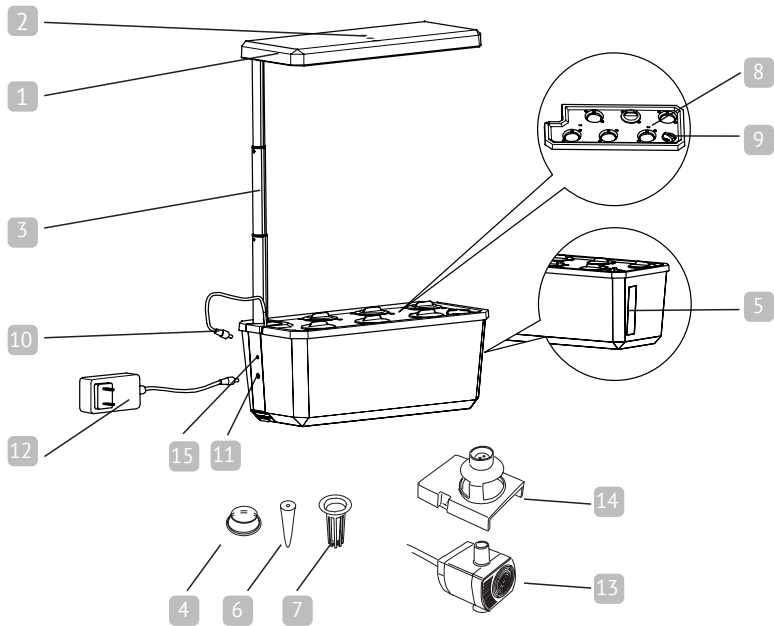

A2

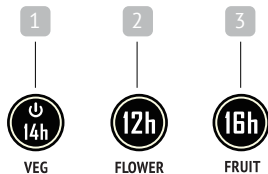

A3

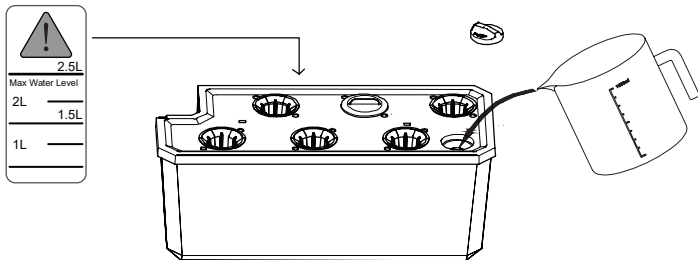

A4

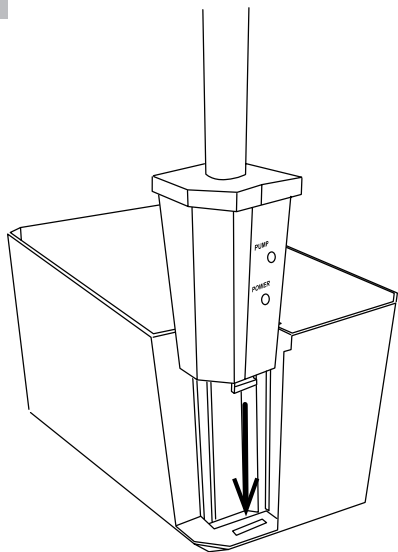

A5

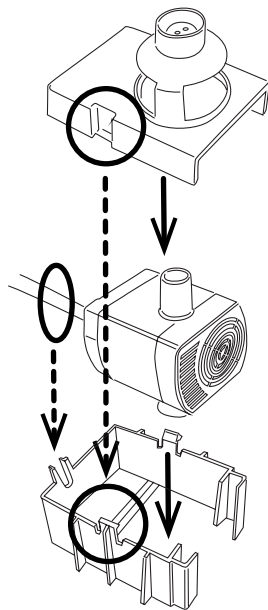

## УВАЖАЕМЫЙ ПОКУПАТЕЛЬ!

Благодарим вас за то, что отдали предпочтение бытовой технике RED.

RED – это качество, надёжность и неизменно внимательное отношение к потребностям клиентов. Надеемся, что вам понравится продукция компании и вы также будете выбирать наши изделия в будущем.

Умный сад RSG-01 – это высокотехнологичная система для выращивания цветов, овощей и фруктов в контролируемых условиях.

Хотите узнать больше? Посетите наш сайт [www.redbt.company](http://www.redbt.company). Здесь вы найдёте самую актуальную информацию о предлагаемой технике и ожидаемых новинках, сможете получить консультацию онлайн, а также заказать продукцию RED и оригинальные аксессуары к ней в нашем интернет-магазине.

**Служба поддержки пользователей RED в России:**  
**8-800-511-86-19 (звонок по России бесплатный).**



*Прежде чем использовать изделие, внимательно прочтите руководство по эксплуатации и сохраните его для справки. Правильное использование прибора значительно продлит срок его службы.*

**Меры безопасности и инструкции, содержащиеся в данном руководстве, не охватывают все возможные ситуации, которые могут возникнуть в процессе эксплуатации прибора. При работе с устройством пользователь должен руководствоваться здравым смыслом, быть осторожным и внимательным.**

## МЕРЫ БЕЗОПАСНОСТИ

- Производитель не несёт ответственности за повреждения, вызванные несоблюдением техники безопасности и правил эксплуатации изделия.
- Данный электроприбор предназначен для использования в бытовых условиях и может применяться в квартирах, загородных домах или в других подобных условиях непромышленной эксплуатации. Промышленное или любое другое нецелевое использование устройства будет считаться нарушением условий надлежащей эксплуатации изделия. В этом случае производитель не несет ответственности за возможные последствия.
- Перед подключением устройства к электросети проверьте, совпадает ли её напряжение с номинальным напряжением адаптера прибора (см. технические характеристики или за-

водскую табличку изделия).

- Используйте прибор только по назначению. Использование прибора в целях, отличающихся от указанных в данном руководстве, нарушает правила эксплуатации.
- Используйте удлинитель, рассчитанный на потребляемую мощность прибора. Несоответствие параметров может привести к короткому замыканию или возгоранию кабеля.
- Не протягивайте шнур электропитания в дверных проемах или вблизи источников тепла. Следите за тем, чтобы электрошнур не перекручивался и не перегибался, не соприкасался с острыми предметами, углами и кромками мебели.

**STOP** *ПОМНИТЕ: Случайно повредив кабель электропитания, можно вызвать неполадки, которые не соответствуют условиям гарантии, а также получить удар током. При повреждении шнура питания его замену, во избежание опасности, должен производить изготовитель, сервисная служба или аналогичный квалифицированный персонал.*

- Перед очисткой прибора убедитесь, что он отключён от электросети. Строго следуйте инструкциям по очистке прибора. Извлекайте адаптер сухими руками, удерживая его за корпус, а не за провод.

**STOP** *ЗАПРЕЩАЕТСЯ погружать корпус прибора в воду или помещать его под струю воды!*

- Не устанавливайте на прибор посторонние предметы, не садитесь и не вставайте

### **Запрещена эксплуатация прибора в следующих случаях:**

- В помещениях с повышенной влажностью. Существует опасность короткого замыкания, выхода из строя электронных компонентов.
- На открытом воздухе – попадание влаги или посторонних предметов внутрь корпуса устройства может серьёзно повредить его.
- Вблизи токсичных и легко воспламеняющихся веществ, в помещениях с высокой концентрацией паров горючих веществ (краски, растворителя и т. п.) или горючей пыли. Существует опасность взрыва или пожара.
- Прибор не предназначен для использования лицами (включая детей) с пониженными физическими, психическими или умственными способностями или при отсутствии у них опыта или знаний, если они не находятся под контролем или не проинструктированы об использовании прибора лицом, ответственным за их безопасность. Дети должны находиться под присмотром для недопущения игры с прибором.
- Запрещены самостоятельный ремонт прибора или внесение изменений в его конструкцию. Ремонт прибора должен производиться исключительно специалистом авторизованного сервис-центра. Непрофессионально выполненная работа

может привести к поломке прибора, травмам и повреждению имущества.

**СТОП** **ВНИМАНИЕ!** *Запрещено использование прибора при любых неисправностях.*

## Технические характеристики

Модель.....	RSG-01
Мощность.....	15 Вт
Входное напряжение сетевого адаптера.....	.....200–240В~, 50/60 Гц, 0,8 А
Выходное напряжение сетевого адаптера.....	.....24 В, 1 А, 24 Вт
Защита от поражения электрическим током .....	класс II
Лампа подсветки .....	светодиодная
Управление .....	сенсорное
Таймер .....	на 12, 14, 16 часов
Количество режимов подсветки .....	3
Объём резервуара.....	2,5 л
Шкала уровня воды .....	есть
Автоматическая помпа .....	есть
Функция отключения помпы на 12 часов.....	есть
Функция отключения освещения на 10 часов.....	есть
Регулируемая высота лампы .....	до 40 см

Количество растений.....	6
Габаритные размеры .....	313*540*138 мм
Вес нетто.....	1 кг
Длина шнура питания .....	1,5 м

## Комплектация

Корзиночки для проращивания .....	6 шт.
Губки для проращивания .....	6 шт.
Крышки для корзиночек.....	6 шт.
Руководство по эксплуатации и гарантийный талон.....	1 шт.

*Производитель имеет право вносить изменения в дизайн, комплектацию и технические характеристики изделия в ходе постоянного совершенствования своей продукции без дополнительного уведомления об этих изменениях. В технических характеристиках допускается погрешность ±10 %.*

## Устройство прибора (схема А1, стр. 3)

1. Светодиодный светильник
2. Панель управления
3. Телескопическая штанга
4. Прозрачные колпачки



5. Шкала уровня воды
6. Губки для проращивания
7. Корзиночки для растений
8. Крышка резервуара
9. Резиновая пробка
10. Разъём для подключения насоса
11. Разъём питания
12. Сетевой адаптер
13. Насос
14. Крышка насоса
15. Разъём для подключения насоса

### Панель управления (схема А2, стр. 4)

1. Кнопка режима «Овощи»
2. Кнопка режима «Цветы»
3. Кнопка режима «Фрукты»

## I. ПЕРЕД НАЧАЛОМ ИСПОЛЬЗОВАНИЯ

Аккуратно достаньте прибор из коробки. Удалите все упаковочные материалы и рекламные наклейки.

 **Обязательно сохраните на месте предупреждающие наклейки, наклейки-указатели (при наличии) и табличку с**

*серийным номером изделия на его корпусе!*  
*После транспортировки или хранения при низких температурах выдержите прибор при комнатной температуре не менее 2 часов перед включением.*

После транспортировки или хранения при низких температурах выдержите прибор при комнатной температуре не менее 2 часов перед включением.  
 Корпус прибора и все съёмные части протрите влажной тканью. Тщательно просушите прибор перед использованием.

Инструкции по сборке прибора см. на схеме А2, стр. 3.

## II. ЭКСПЛУАТАЦИЯ ПРИБОРА

1. Налейте воду в резервуар не выше отметки MAX. Регулярно проверяйте уровень воды!

 *Перед тем как заливать воду, внимательно осмотрите кабель питания насоса, погружаемого в воду, на предмет повреждений.*

 *Допускается использовать только фильтрованную или бутилированную воду, чтобы не вывести из строя насос и не навредить растениям.*

2. Замочите губки для проращивания в воде примерно на час.
3. Включите прибор в розетку. Раздастся длинный звуковой сигнал, означающий, что прибор прошёл самодиагностику.

4. Поместите по 2–3 зёрнышка в каждую губку для проращивания.

 Убедитесь, что вашим растениям со временем не станет тесно под светильником, высота которого в полностью поднятом состоянии составляет 40 см.

5. Закройте резервуар крышкой, установите корзиночки и поместите в них губки с семенами.  
 6. Закройте корзиночки прозрачными колпачками для создания парникового эффекта.  
 7. Добавьте удобрение в воду в указанной пропорции через отверстие в крышке резервуара. Следуйте указаниям в разделе «Использование удобрений»  
 8. Нажмите кнопку  для включения. Раздастся звуковой сигнал, включатся освещение и насос.

### Режимы работы прибора

Умный сад оснащён встроенным таймером, который автоматически начинает отсчёт, как только включается любой режим освещения. По умолчанию при включении прибора запускается режим «Овощи». Если во время работы сменить режим нажатием кнопок на панели управления, рабочий цикл будет пересчитан, то есть к уже отмеренному времени добавится (либо из него вычитается) дополнительное время.

На всех автоматических режимах насос будет включаться и выключаться каждые 30 минут.

 – режим «Овощи». Освещение будет работать по схеме «14

часов включено + 10 часов выключено» с момента включения прибора. Используется освещение синего, красного и белого спектра.

 – режим «Цветы». При нажатии кнопки раздастся звуковой сигнал, подтверждающий смену режима. Освещение будет работать по схеме «12 часов включено + 12 часов выключено». Используется освещение красного и белого спектра.

 – режим «Фрукты». При нажатии кнопки раздастся звуковой сигнал, подтверждающий смену режима. Освещение будет работать по схеме «16 часов включено + 8 часов выключено». Используется освещение красного спектра и увеличена яркость белого спектра.

Чтобы выключить прибор, нажмите и удерживайте кнопку несколько секунд. Раздастся два звуковых сигнала.

### Дополнительные функции

#### Отключение освещения

Освещение можно выключить на 10 часов, по истечении которых оно автоматически включится снова. Для этого нажмите кнопку режима работы, в котором находится прибор. Чтобы снова включить освещение, повторно нажмите на кнопку. Например, в режиме «Овощи» однократно нажмите кнопку , и освещение выключится на 10 часов. Нажмите ещё раз, чтобы включить освещение.

**Отключение насоса**

Нажмите и удерживайте кнопку  несколько секунд, чтобы выключить насос на 12 часов, по истечении которых он автоматически включится снова. Чтобы снова включить насос, повторно нажмите и удерживайте эту кнопку.

Рекомендации по выращиванию некоторых растений (например, базилик, мята, томаты, перец, укроп, петрушка, кориандр и розмарин)

Стадия	Расстояние от светильника до растений	Температура (°C)	Питательный раствор
Проращивание	5–10 см	15–30 °C	1 л воды + 5 мл питательного раствора А + 5 мл питательного раствора В
Рост	15–23 см		
Цветение	13–15 см		

**Использование удобрений**

Заполните фильтрованной водой обе бутылочки с удобрениями А и В, закройте крышки и тщательно встряхните. Крышка каждой бутылочки представляет собой мерный стакан. Отмерьте по 5 мл раствора каждого удобрения. Смешайте оба питательных раствора в отдельной ёмкости. Залейте смесь в резервуар с водой через отверстие, закрываемое резиновой пробкой, в пропорции 5 мл каждого раствора на 1 л воды в резервуаре.

 *Срок хранения удобрений составляет 2 года, если упаковка не открывалась и хранилась при комнатной температуре.*

**III. УХОД ЗА ПРИБОРОМ****Очистка**

Протирайте внешние поверхности прибора мягкой неабразивной тканью. Внутренние поверхности, контактирующие с водой, тщательно промывайте, чтобы на них не формировался налёт. Не рекомендуется использовать мыло, так как это может нарушить баланс питательных веществ. Каждый раз, заливая свежую воду, не забывайте добавлять удобрение в указанной пропорции.

**Очистка насоса**

Насос и фильтр насоса рекомендуется чистить раз в месяц. Отключите прибор от сети. Процедура снятия насоса приведена на схеме А3, стр. 5.

 *Перед снятием насоса запомните положение фильтрующих губок, окружающих насос, и при сборке установите их на свои места!*

**Хранение и транспортировка**

Перед хранением и повторной эксплуатацией очистите и полностью просушите все части прибора. Храните прибор в сухом вентилируемом месте вдали от нагревательных приборов и попадания прямых солнечных лучей.

При транспортировке и хранении запрещается подвергать прибор механическим воздействиям, которые могут привести к повреждению прибора и/или нарушению целостности упаковки. Берегите упаковку прибора от попадания воды и других жидкостей.



Если неисправность устранить не удалось, обратитесь в авторизованный сервисный центр.

## IV. ПЕРЕД ОБРАЩЕНИЕМ В СЕРВИС-ЦЕНТР

Неисправность	Возможная причина	Способ устранения
Прибор не включается	Прибор не подключен к сети	Убедитесь, что кабель питания подключен к соответствующей розетке
Насос не работает	Кабель питания насоса не подключен	Подключите кабель питания насоса к соответствующему разъему на корпусе прибора
Насос издаёт нехарактерный шум	Возможно, насос засорился	Отключите прибор и очистите насос
	Закончилась вода	Добавьте воду и удобрения в резервуар

## V. ГАРАНТИЙНЫЕ ОБЯЗАТЕЛЬСТВА

На данное изделие предоставляется гарантия сроком на 12 месяцев с момента его приобретения или с даты изготовления изделия (если дату продажи определить невозможно). В течение гарантийного периода изготовитель обязуется устранить путём ремонта, замены деталей или замены всего изделия любые заводские дефекты.

Гарантия вступает в силу только в том случае, если дата покупки подтверждена печатью магазина и подписью продавца на оригинальном гарантийном талоне. Настоящая гарантия признаётся лишь в том случае, если изделие применялось в соответствии с руководством по эксплуатации, не ремонтировалось, не разбиралось и не было повреждено в результате неправильного обращения с ним, а также сохранена полная комплектность изделия. Данная гарантия не распространяется на естественный износ изделия. Настоящая гарантия не распространяется на изделия, используемые в промышленных и/или коммерческих целях.

**Гарантия не распространяется на изделия с повреждениями, вызванными:**

- неправильной эксплуатацией, небрежным обращением, неправильным подключением, несоблюдением прилагаемого руководства;

- механическими, тепловыми и иными повреждениями, возникшими по причине неправильной эксплуатации, небрежного отношения или несчастного случая;
  - несвоевременной очисткой фильтров, пылесборников и других частей и аксессуаров, требующих периодической очистки и замены;
  - попаданием внутрь посторонних предметов, жидкостей, насекомых, грызунов и т. д.;
  - повреждением электрических шнуров;
  - подключением в сеть с напряжением, отличным от указанного в правилах эксплуатации на изделие, или если параметры питающей сети не соответствуют стандартным;
  - неквалифицированным ремонтом и другими вмешательствами, повлекшими изменения конструкции изделия;
  - изменением или удалением серийного номера, или если серийный номер неразборчиво напечатан.
- Гарантия не распространяется на узлы, механизмы и аксессуары, имеющие срок естественного износа (щётки для пылесосов, металлические чаши мультиварок и формы для выпекания с антипригарным покрытием, сетка-нож для соковыжималок, ножи, мешки-пылесборники, сменные фильтры, шампуни, жидкости и т. д.), а также на аккумуляторы и батареи питания. В соответствии с руководством по эксплуатации под действие гарантии не подпадают работы по периодическому обслуживанию изделия.

Срок службы изделия и срок действия гарантийных обязательств на него исчисляются со дня продажи или с даты изготовления изделия (в случае, если дату продажи определить

невозможно).

Дату изготовления прибора можно найти в серийном номере, расположенном на идентификационной наклейке на корпусе изделия. Серийный номер состоит из 13 знаков. 6-й и 7-й знаки обозначают месяц, 8-й – год выпуска устройства.

0	0	0	0	0	1	1	2	3	3	3	3	3
---	---	---	---	---	---	---	---	---	---	---	---	---

1 – месяц производства (01 – январь, 02 – февраль... 12 – декабрь), 2 – год производства (1 – 2021 г., 2 – 2022 г.... 0 – 2030 г.), 3 – серийный номер модели.

Установленный производителем срок службы прибора составляет 3 года со дня его приобретения при условии, что эксплуатация изделия производится в соответствии с данным руководством, применимыми техническими стандартами и при соблюдении условий гарантийного обслуживания.



Упаковку, руководство пользователя, а также сам прибор необходимо утилизировать в соответствии с местной программой по переработке отходов. После окончания срока службы не выбрасывайте прибор вместе с бытовыми отходами. Передайте его в специализированный пункт для дальнейшей утилизации.

Проявите заботу об окружающей среде. Отходы, образующиеся при утилизации изделий, подлежат обязательному сбору с последующей утилизацией в установленном порядке и в соответствии с действующими требованиями и нормами отраслевой нормативной документации, в том числе в соответствии с СанПиН 2.1.7.1322-03 «Гигиенические требования к размещению и обезвреживанию отходов производства и потребления».

 Өнімді қолданар алдында нұсқаулықты мұқият оқып шығыңыз және оны болашақта анықтама үшін сақтаңыз. Құрылғыны дұрыс пайдалану оның қызмет ету мерзімін айтарлықтай ұзартады.

**Бұл нұсқаулықтағы қауіпсіздік шаралары мен нұсқаулар құралды қолдану кезінде туындауы мүмкін барлық жағдайларды қамтымайды. Бұл құрылғымен жұмыс кезінде қолданушы ақылға сүйеніп, абай әрі мұқият болуы тиіс.**

## ҚАУІПСІЗДІК ШАРАЛАРЫ

- Өндіруші қауіпсіздік ережелері мен өнімді пайдалану ережелерін сақтамау салдарынан келтірілген зиян үшін жауапты емес.
- Бұл құрылғы үйде пайдалануға арналған және оны пәтерлерде, саяжайларда немесе басқа ұқсас өндірістік емес орталарда пайдалануға болады. Құрылғыны өнеркәсіптік немесе кез келген басқа мақсатсыз пайдалану өнімнің дұрыс жұмыс істеу шарттарын бұзу болып саналады. Бұл жағдайда өндіруші ықтимал салдарларға жауапты емес.
- Құрылғыны желіге қоспас бұрын, желі кернеуі құрылғы адаптерінің номиналды кернеуіне сәйкес келетінін тексеріңіз (техникалық деректерді немесе өнімнің атауы тақтасын қараңыз).
- Құрылғыны тек мақсаты бойынша пайдаланыңыз. Құрылғыны осы нұсқаулықта көрсетілгеннен басқа мақсаттарда пайдала-

ну пайдалану ережелерін бұзады.

- Құрылғының қуат тұтынуына есептелген ұзартқыш сымды пайдаланыңыз. Сәйкес келмейтін параметрлер кабельде қысқа тұйықталуға немесе өртке әкелуі мүмкін.
- Қуат сымын есік саңылаулары арқылы немесе жылу көздерінің жанынан өткізбеңіз. Электр бауының бұралмағанын және иілмегенін, үшкір заттарға, бұрыштар мен жиһазға тиімегенін қадағалаңыз.

**STOP** *ЖАДЫҢЫЗДА БОЛСЫН: электр қоректендіру кабелі зақымдалуы кепілдік шарттарына сәйкес келмейтін ақауларға, сонымен қатар электр тоғына ұрынуға әкеліп соқтыруы мүмкін. Қоректендіру сымы зақымдалған болса, қауіпті болдырмау үшін оны өндіруші, оның қызмет көрсету агенті немесе соған ұқсас біліктілігі бар қызметкерлер ауыстыруы керек.*

- Құралды тазалау алдында оның электр желісінен ажыратылғанына көз жеткізіңіз. Құралды тазалау бойынша нұсқауларды қатаң орындаңыз. Адаптерді құрғақ қолмен сымнан емес, қораптан ұстаңыз.

**STOP** *Құрылғының корпусын суға батырмаңыз немесе ағын судың астына қоймаңыз!*

- Құралдың үстіне ешбір зат қоймаңыз, аспапқа отырмаңыз немесе тұрмаңыз.

**Құрылғыны келесі жағдайларда пайдаланбаңыз:**

- Ылғалдылығы жоғары бөлмелерде. Қысқа тұйықталу, электрондық компоненттердің істен шығу қаупі бар.
- Сыртта – Құрылғыға кірген ылғал немесе бөгде заттар оны қатты зақымдауы мүмкін.
- Улы және тез тұтанатын заттардың жанында, жанғыш заттардың (бояу, сұйылтқыш және т.б.) буларының немесе жанғыш шаңның жоғары концентрациясы бар бөлмелерде. Жарылыс немесе өрт қаупі бар.
- Құрылғы физикалық, ақыл-ой немесе ақыл-ой қабілеттері шектеулі немесе тәжірибесі немесе білімі жоқ адамдардың (соның ішінде балалар) пайдалануына арналмаған, егер олардың қауіпсіздігіне жауап беретін адам қадағаламаса немесе құрылғыны пайдалану жөнінде нұсқау бермесе. Құрылғымен ойнауға жол бермеу үшін балаларды қадағалау керек.
- Құрылғыны өз бетіңізше жөндеуге немесе оның дизайнына өзгертулер енгізуге тыйым салынады. Құрылғыны жөндеуді тек уәкілетті қызмет көрсету орталығы жүзеге асыруы керек. Кәсіби емес жұмыс құралдың істен шығуына, жарақатқа және мүліктің бұзылуына әкелуі мүмкін.



**НАЗАР АУДАРЫҢЫЗ!** Қандай да бір ақаулық болған жағдайда құрылғыны пайдалануға тыйым салынады.

**Техникалық сипаттама**

Үлгі .....	RSG-01
Қуаты.....	15 Вт
Айнымалытокадаптерініңкіріскернеуі..100–240В-,50/60Гц,0,8А	
Қуат адаптерінің шығыс кернеуі.....	24 $\equiv$ В, 1 А, 24 Вт
Электр тоғына ұшыраудан қорғаныс.....	II дәреже
Артқы жарық .....	LED
Басқару.....	түрту
Таймер.....	12, 14, 16 сағатта
Артқы жарық режимдерінің саны .....	3
Резервуардың көлемі.....	2,5 л
Су деңгейі шкаласы.....	бар
Автоматты сорғы.....	бар
12 сағаттық сорғыны өшіру мүмкіндігі.....	бар
10 сағат шамды өшіру функциясы.....	бар
Реттелетін шам биіктігі.....	40 см-ге дейін
Өсімдіктер саны .....	6
Өлшемдері .....	313*540*138мм
Таза салмағы .....	1 кг
Қуат сымның ұзындығы.....	1,5 м

**Жинақ**

Өсетін себеттер.....	6 дана
Көшеттерге арналған губкалар.....	6 дана
Себеттерге арналған қақпақтар.....	6 дана
Пайдаланушы нұсқаулығы және кепілдік картасы.....	1 дана

*Өндіруші бұйымның конструкциясына, қаптамасына және техникалық сипаттамаларына өз өнімдерін үздіксіз жетілдіру барысында осы өзгерістер туралы қосымша ескертусіз өзгерістер енгізуге құқылы. Техникалық сипаттамалар  $\pm 10\%$  қатеге жол береді.*

**Құрылғы дизайны (A1 сурет, 3 бет)**

1. LED шам
2. Басқару панелі
3. Телескоптық штанга
4. Мөлдір қалпақшалар
5. Су деңгейінің шкаласы
6. Өсетін губкалар
7. Өсімдіктерге арналған себеттер
8. Резервуар қақпағы
9. Резеңке тығын
10. Сорғының қуат кабелі
11. Қуат қосқышы

12. Желілік адаптер
13. Сорғы
14. Сорғы қақпағы
15. Қуат қосқышы

**Панель управления (схема A2, стр. 4)**

1. Көкөніс режимінің түймесі
2. Гүлдер режимінің түймесі
3. Жеміс режимінің түймесі

**I. АЛҒАШҚЫ ҚОСАР АЛДЫНДА**

Құрылғыны қораптан абайлап шығарыңыз. Барлық орауыш материалдар мен жарнамалық жапсырмаларды алып тастаңыз.



*Өнімнің корпусындағы ескерту жапсырмаларын, индикатор жапсырмаларын (бар болса) және сериялық нөмір тақтайшасын орнында ұстаңыз!*

*Төмен температурада тасымалдағаннан немесе сақтағаннан кейін құрылғыны қосар алдында оны бөлме температурасында кемінде 2 сағат ұстаңыз.*

Құрылғының корпусын және барлық алынбалы бөліктерін дымқыл шүберекпен сүртіңіз. Қолданар алдында құрылғыны жақсылап құрғатыңыз.

Құралды құрастыру нұсқауларын A2 сурет 3 бет қараңыз.



## II. ҚҰРАЛДЫ ПАЙДАЛАНУ

1. Резервуарға суды MAX белгісіне дейін құйыңыз. Су деңгейін жүйелі түрде тексеріңіз!

 Су құймас бұрын, суасты сорғысының қуат кабелінің зақымдалуын мұқият тексеріңіз.

 Сорғыны зақымдамау және өсімдіктерге зиян келтірмеу үшін тек сүзілген немесе бөтелкедегі суды пайдалануға рұқсат етіледі.

2. Өсетін жөкелерді шамамен бір сағат суға салып қойыңыз.

3. Құралды розеткаға қосыңыз. Құрылғының өзін-өзі тексеруден өткенін көрсететін ұзақ дыбыстық сигнал естіледі.

4. Әрбір өсетін жөкеге 2-3 тұқым салыңыз.

 Толық көтерілген кезде биіктігі 40 см болатын жарық астында өсімдіктеріңіздің уақыт өте тарылып қалмауына көз жеткізіңіз.

5. Резервуарды қақпақпен жабыңыз, себеттер орнатыңыз және оларға тұқымдары бар губкаларды салыңыз.

6. Жылыжай әсерін жасау үшін себеттердің үстіне мөлдір қақпақтарды орнатыңыз

7. Резервуардың қақпағындағы тесік арқылы суға тыңайтқышты көрсетілген пропорцияда қосыңыз. «Тыңайтқыштарды пайдалану» бөліміндегі нұсқауларды орындаңыз.

8. Түймешігін басыңыз  қосу. Дыбыстық сигнал естіледі, жа-

рықтандыру және сорғы қосылады.

### Құрылғының жұмыс режимдері

Смарт бақ кез келген жарықтандыру режимі қосылған кезде автоматты түрде санауды бастайтын кіріктірілген таймермен жабдықталған. Әдепкі бойынша, құрылғыны қосқан кезде «Көкөністер» режимі басталады. Жұмыс кезінде басқару панеліндегі түймелерді басу арқылы режимді өзгертсеңіз, жұмыс циклі қайта есептеледі, яғни өлшенген уақытқа қосымша уақыт қосылады немесе шегеріледі.

Барлық автоматты режимдерде сорғы әрбір 30 минут сайын қосылады және өшеді.



– Көкөніс режимі. Жарықтандыру құрылғы қосылған сәттен бастап «14 сағат қосулы + 10 сағат өшірулі» схемасы бойынша жұмыс істейді. Көк, қызыл және ақ жарықты пайдаланады.



– «Гүлдер» режимі. Түйме басылғанда, режимді өзгертуді растау үшін дыбыстық сигнал естіледі. Жарықтандыру «12 сағат қосулы + 12 сағат өшірулі» схемасы бойынша жұмыс істейді. Қызыл және ақ жарықты пайдаланады.



– Жеміс режимі. Түйме басылғанда, режимді өзгертуді растау үшін дыбыстық сигнал естіледі. Жарықтандыру «16 сағат қосулы + 8 сағат өшірулі» схемасы бойынша жұмыс істейді. Қызыл спектрдің жарықтандыруы пайдаланылады және ақ спектрдің жарықтығы артады.

## Қосымша функциялар

### Жарықты сөндірі

Жарықтандыруды 10 сағатқа өшіруге болады, содан кейін ол автоматты түрде қайта қосылады. Мұны істеу үшін құрылғы орналасқан жұмыс режимінің түймесін басыңыз. Шамды қайта қосу үшін түймені қайтадан басыңыз. Мысалы, көкөніс режимінде  түймені бір рет басыңыз, шам 10 сағат бойы өшеді. Шамдарды қосу үшін қайта басыңыз.

### Сорғыны тоқтату

Сорғыны 12 сағат өшіру үшін  түймені бірнеше секунд басып тұрыңыз, содан кейін ол автоматты түрде қайта қосылады. Сорғыны қайта қосу үшін осы түймені қайтадан басып тұрыңыз.

Кейбір өсімдіктерді өсіру бойынша ұсыныстар (мысалы, насыбайгүл, жалбыз, қызанақ, бұрыш, аскөк, ақжелкен, кориандр және розмарин)

Сахна	Шамнан өсімдіктерге дейінгі қашықтық	Температура (°C)	Қоректік ерітінді
Өсіру	5-10 см	15-30 °C	1 л су + 5 мл қоректік ерітінді A + 5 мл қоректік ерітінді B
Биіктігі	15-23 см		
Блум	13-15 см		

### Тыңайтқыштарды қолдану

A және B тыңайтқыш бөтелкелерін сүзгіден өткен сумен толтырыңыз, қақпақтарды жабыңыз және жақсылап шайқаңыз. Әрбір бөтелкенің қақпағы – өлшеуіш стақан. Әрбір тыңайтқыш ерітіндісінің 5 мл мөлшерін өлшеңіз. Екі қоректік ерітіндіні бөлек контейнерде араластырыңыз. Қоспаны резеңке тығынмен жабылған саңылау арқылы су ыдысына құйыңыз, әрбір ерітіндінің 5 мл резервуардағы 1 литр суға пропорциясында.



*Тыңайтқыштардың қызмет ету мерзімі 2 жыл, егер қап-тама ашылмаса және бөлме температурасында сақтал-маса.*

## III. АСПАПТЫ КҮТУ

### Тазалау

Құралдың сыртқы беттерін жұмсақ, абразивті емес шүберекпен сүртіңіз. Сумен жанасатын ішкі беттерді жақсылап шайыңыз, сонда оларда тақта пайда болмайды. Сабын қолдану ұсынылмайды, себебі ол қоректік заттардың балансын бұзуы мүмкін. Тұщы суды толтырған сайын, белгіленген пропорцияда тыңайтқыш қосуды ұмытпаңыз.

**Сорғыны тазалау**

Сорғы мен сорғы сүзгісін айына бір рет тазалау ұсынылады. Құрылғыны электр желісінен ажыратыңыз. Сорғыны алып тастау процедурасын АЗ сурет 5 бет қараңыз.

 *Сорғыны алмас бұрын, сорғыны қоршап тұрған сүзгі губкаларының орнын есте сақтаңыз және қайта құрастыру кезінде оларды орнына қойыңыз!*

**Сақтау және тасымалдау**

Сақтау және қайта пайдалану алдында құрылғының барлық бөліктерін толығымен тазалап, құрғатыңыз. Құрылғыны жылытқыштар мен тікелей күн сәулесінен алыс, құрғақ, желдетілетін жерде сақтаңыз.

Тасымалдау және сақтау кезінде құрылғыны механикалық кернеуге ұшыратуға тыйым салынады, бұл құрылғының бұзылуына және/немесе қаптаманың тұтастығын бұзуға әкелуі мүмкін. Құрылғының қаптамасын судан және басқа сұйықтықтардан алыс ұстаңыз.

**IV. ҚЫЗМЕТ КӨРСЕТУ ОРТАЛЫҒЫНА ХАБАРЛАС БҰРЫН**

Бұзылыс	Ықтимал себеп	Жою
Құрылғы қосылмайды	Құрылғы желіге қосылмаған	Қуат сымының дұрыс розеткаға қосылғанын тексеріңіз
Сорғы жұмыс істемейді	Сорғының қуат кабелі қосылмаған	Сорғының қуат кабелін құрал корпусындағы сәйкес қосқышқа қосыңыз
Сорғы әдеттен тыс шу шығарады	Сорғы бітеліп қалған болуы мүмкін	Құрылғыны өшіріп, сорғыны тазалаңыз
	Су таусылды	Резервуарға су мен тыңайтқыш қосыңыз



Мәселе шешілмесе, уәкілетті қызмет көрсету орталығына хабарласыңыз.

## V. ГАРАНТИЙНЫЕ ОБЯЗАТЕЛЬСТВА

### Кепілдік талоны қолдану нұсқаулығының соңында орналасқан!

Осы бұйымға сатып алынған сәттен 12 ай мерзіміне кепілдік беріледі. Өндіруші кепілдік кезеңі ішінде жөндеу, бөлшектерді ауыстыру немесе бүкіл бұйымды ауыстыру жолымен кез келген зауыттық ақауларды жоюға міндеттенеді. Кепілдік тек сатып алу күні түпнұсқалық кепілдік талонында дүкен мөрімен және сатушы қолымен расталған жағдайда ғана күшіне енеді. Осы кепілдік тек бұйым пайдалану бойынша нұсқаулыққа сәйкес қолданылған, жөнделмеген, бұзылмаған және онымен дұрыс жұмыс істемеу нәтижесінде зақымданбаған, сонымен қатар бұйымның толық жинағы сақталған жағдайда танылады. Осы кепілдік бұйымның табиғи тозуына және шығын материалдарына таралмайды (сүзгілер және т. б.). Бұйымның қызмет мерзімі мен кепілдік міндеттемелердің жарамдылық мерзімі өндірілген кезден бастап немесе бұйым жасалған кезден бастап есептеледі (егер сатылған күнін анықтау мүмкін болмаса). Аспаптың өндірілген кезі бұйым корпусындағы сәйкестендіру жапсырмасында орналасқан сериялық нөмірден табуға болады. Сериялық нөмір 13 белгіден тұрады. 6-ші және 7-шы белгілер айды, 8-ші – құрылғы шыққан жылды білдіреді.

0	0	0	0	0	1	1	2	3	3	3	3	3
---	---	---	---	---	---	---	---	---	---	---	---	---

1 – өндірілген айы (01 – қаңтар, 02 – ақпан ... 12 – желтоқсан)

2 – өндірілген жылы (1 – 2021 ж., 2 – 2022 ж. ... 0 – 2030 ж.)

3 – үлгінің сериялық нөмірі

Өндірушінің белгілеген құралдың қызмет ету мерзімі бұйымды пайдалану қолданылатын техникалық стандарттар және осы нұсқаулыққа сәйкес жүзеге асырылу шарттарында сатып алынған күннен бастап 3 жылды құрайды.

### КЕПІЛДІК ҚЫЗМЕТ КӨРСЕТУДІҢ ШАРТТАРЫ

Осы бағдарлама тауар сатылған күннен 12 ай ішінде кепілдік міндеттемелерді қамтиды немесе өндірілген кезден есептеледі (егер сату күнін анықтау мүмкін болмаса). Аспаптың өндірілген кезі бұйым корпусындағы сәйкестендіру жапсырмасында орналасқан сериялық нөмірден табуға болады. Сериялық нөмір 13 белгіден тұрады. 6-ші және 7-шы белгілер айды, 8-ші – құрылғы шыққан жылды білдіреді. Тек клиент кепілдік қызмет көрсету шарттарын ұстанғанда ғана мерзімдер қолданылады. Осы кепілдік өнеркәсіптік және/немесе коммерциялық мақсатта пайдаланылатын бұйымдарға таралмайды. Сату кезінде сатушы кепілдік талонын дұрыс толтыруын, аппараттың сериялық нөмірін, сату мерзімін көрсетуін, мөр басуын, сонымен қатар қол қоюын қадағалаңыз. Өнімді, жиынтықтылығын, техникалық жағдайын тексеріңіз, кепілдік шарттарымен танысып, қол қойыңыз. Кепілдік талонында көрсетілген деректерге өзгеріс енгізуге, өшіруге немесе қайтадан жазуға болмайды. Кепілдік келесіден туындаған зақымдары бар бұйымдарға таралмайды:

- дұрыс пайдаланбау, ұқыпсыз қолдану, дұрыс қоспау, ілеспе нұсқаулықты ұстанбау;
- дұрыс пайдаланбау, ұқыпсыз қолдану немесе жазатайым оқиға себебінен туындаған механикалық, жылулық және басқа зақымдардан;
- тазалап және ауыстырып тұруды талап ететін сүзгілерді, шаң жинағыштарды және басқа бөліктер мен аксессуарларды уақытында тазаламаудан;
- ішіне бөгде зат, сұйықтық, жәндіктер, кеміргіштер және т.б. түсуінен;
- электр бауы зақымдануынан;
- осы бұйымды пайдалану ережелерінде көрсетілгенінен басқа кернеумен немесе қоректендіретін желінің стандартты параметрлеріне сәйкес келмейтін желіге қосудан;
- бұйым құрылымы өзгерістерін туындатқан біліксіз жөндеуден және басқа араласудан;
- тойтарылмас күш әсерінен (өрт, тасқын, найзағай және басқа);
- бұйымның ыстыққа төзімді емес бөліктеріне жоғары сыртқы температураның әсерінен;
- сериялық нөмірі өзгертілген, жойылған немесе анық басылмаған.

Кепілдік нақты тозу мерзімі бар тораптар, механизмдер мен аксессуарларға (шаң сорғыш щеткалары, мультипісіргіштердің металл табақтары мен күйікке қарсы жабындылары бар пісіруге арналған қалыптар, шырын сыққыштардың торпышақтары, пышақтар, қаптаршаң жинағыштар, ауыстырылатын сүзгілер, сусабындар, сұйықтықтар және т.б.), сонымен қатар аккумуляторлық қоректену көздеріне және қоректену батареяларына таралмайды. Пайдалану бойынша нұсқаулыққа сәйкес кепілдіктің

әрекетіне аспапқа кезеңді қызмет көрсету бойынша жұмыстар жатпайды.

**Сіздің аймақта сервистік орталықтардың бары туралы ақпаратты сондай-ақ [www.redbt.companу](http://www.redbt.companу) сайтынан нақтылауға болады. Қазақстан Республикасында пайдаланушы қолдау қызметі: тел. +7 777 747 40 44 (Қазақстан Республика бойынша телефон соғу тегін).**



Орам, пайдаланушы нұсқаулығы, сондай-ақ құралдың өзін қалдықтарды қайта өңдеу бойынша жергілікті бағдарламаға сәйкес утилизациялау керек. Мұндай бұйымдарды қарапайым тұрмыстық қоқыспен бірге лақтырмаңыз.

Заполняется фирмой-продавцом / Сатушы фирма толтырады

Дата продажи / Сатылған күні

Серийный номер / Сериялық нөмір

Фирма продавец / Сатушы фирма

Подпись продавца / Сатушының қолы

Печать фирмы-продавца / Сатушы фирманың мөрі

**Изделие надлежащего качества, укомплектовано, технически исправно, претензий не имею. С условиями гарантии ознакомлен.**

Бұйымның сапасы жарамды, жинақталған, техникалық жөн, шағымым жоқ. Кепілдік шарттарымен таныстым.

Подпись покупателя /  
Сатып алушының қолы

---

## УСЛОВИЯ ГАРАНТИЙНОГО ОБСЛУЖИВАНИЯ

При продаже проследите, чтобы продавец правильно заполнил гарантийный талон, указал серийный номер изделия, дату продажи, поставил свою подпись и печать. Проверьте комплектность и техническое состояние изделия, ознакомьтесь с условиями гарантии и поставьте свою подпись. Не допускается вносить изменения, стирать или переписывать данные, указанные в гарантийном талоне.

Информацию о наличии сервисных центров в вашем регионе можно уточнить на сайте [www.redbt.company](http://www.redbt.company). Служба поддержки пользователей в России: тел. 8 (800) 511-86-19 (звонок по России бесплатный).

Адрес организации, уполномоченной на принятие претензий от покупателей и производящей ремонт и техническое обслуживание изделия (ООО «РЭД»): 127247, г. Москва, Дмитровское ш., д. 100, стр. 2, этаж 7, пом. 4738б.

Если вы недовольны качеством сервисного обслуживания (установленные требованиями Закона о защите прав потребителей сроки на устранение неисправностей по гарантии превышены, отсутствуют запасные части, некачественно выполнен ремонт и т. д.), обращайтесь в головной сервис-центр по телефону 8 (800) 511-86-19 или заполните форму на официальном сайте [www.redbt.company](http://www.redbt.company). Благодаря обратной связи мы исправим возникающие недочёты, чтобы сервис был качественным, своевременным и удобным. Спасибо за вашу помощь.

[www.redbt.com](http://www.redbt.com)  
Made in China  
RSG-01-RED-UM-2